

# BRUGSANVISNING

BRUGSANVISNING  
KLIMAANLÆG (Vægtype)

Inden dette produkt tages i brug, skal du læse disse instruktioner grundigt og beholde denne vejledning til senere reference.

---

Dansk

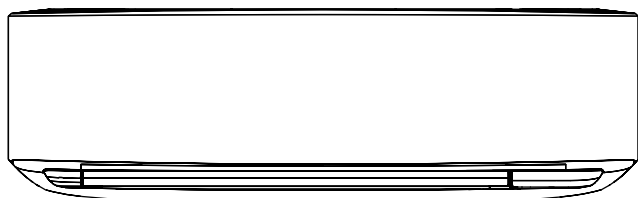

# Harmony

## Indholdsfortegnelse

1. SIKKERHEDSFORANSTALTNINGER .....	1
2. FORBEREDELSE .....	2
3. NAVNE PÅ DELE .....	3
3.1. Indendørsenhed .....	3
3.2. Fjernbetjening .....	3
4. GRUNDLÆGGENDE BETJENING .....	5
5. INDSTILLINGER FOR LUFTSTRØM .....	5
5.1. Indstilling for ventilatorhastighed .....	5
5.2. Indstillinger for retningen på luftstrømmen .....	5
6. TIMER-FUNKTIONER .....	5
6.1. Ugentlig timer .....	6
6.2. Til- eller fra-timer .....	6
6.3. Programtimer .....	6
6.4. Sleep-timer .....	6
7. ENERGISPAREFUNKTION .....	7
7.1. Economy-funktionen .....	7
8. ANDRE FUNKTIONER .....	7
8.1. Effektiv drift-funktion .....	7
8.2. Udendørsenhedens lavstøj-drift .....	7
8.3. 10 °C opvarmningsfunktion .....	7
9. INDSTILLINGER VED MONTERING .....	7
9.1. Brugerdefineret kode på fjernbetjening .....	7
10. RENGØRING OG PLEJE .....	8
11. GENERELLE OPLYSNINGER .....	9
12. EKSTRADELE .....	10
12.1. Fjernbetjening med ledning .....	10
12.2. Gruppekontrol .....	10
12.3. W-LAN-betjening .....	10
12.4. Flertype-klimaanlæg .....	12
13. FEJLFINDING .....	12

## 1. SIKKERHEDSFORANSTALTNINGER

For at undgå personskader eller skader på ejendom, skal dette afsnit læses omhyggeligt inden dette produkt tages i brug, og sørg for at overholde følgende sikkerhedsforanstaltninger.

Hvis disse instruktioner ikke følges og produktet bruges forkert, kan det føre til personskader eller skade i forskellige grader, som er klassificeret her:



### ADVARSEL

Dette mærke advarer om dødsfald eller alvorlig personskade.



### FORSIGTIG

Dette mærke advarer om personskade eller skade på ejendom.



Dette mærke angiver en handling, der er FORBUDT.



Dette mærke angiver en handling, der er OBLIGATORISK.

Forklaring på symboler, der vises på indendørsenheden eller udendørsenheden.



### ADVARSEL

Dette symbol viser, at produktet benytter en brandbar kølevæske. Hvis kølevæsken lækker og udsættes for en ekstern antændelseskilde, er der risiko for brand.



### FORSIGTIG

Dette symbol viser, at brugsanvisningen skal læses grundigt.



### FORSIGTIG

Dette symbol viser, at servicepersonale skal tage sig af dette udstyr i henhold til installationsvejledningen.



### FORSIGTIG

Dette symbol viser, at oplysninger er tilgængelige, som f.eks. betjeningsvejledningen eller installationsvejledningen.



### ADVARSEL





- Apparatet skal installeres, betjenes og opbevares i et rum med et areal større end X m<sup>2</sup>.

Mængde af kølemiddelladning M (kg)	Minimumsrumareal X (m <sup>2</sup> )
M ≤ 1,22	-
1,22 < M ≤ 1,23	1,45
1,23 < M ≤ 1,50	2,15
1,50 < M ≤ 1,75	2,92
1,75 < M ≤ 2,0	3,82
2,0 < M ≤ 2,5	5,96
2,5 < M ≤ 3,0	8,59
3,0 < M ≤ 3,5	11,68
3,5 < M ≤ 4,0	15,26



(IEC 60335-2-40)

- Dette produkt indeholder ingen dele, der kan repareres af brugeren selv. Kontakt altid autoriseret servicepersonale for reparation, montering og flytning af dette produkt. Forkert montering eller håndtering kan føre til lækage, elektrisk stød eller brand.
- I tilfælde af funktionsfejl, såsom en brændende lugt, skal du straks holde op med at bruge klimaanlægget, og afbryde strømforsyningen på den elektriske afbryder eller trække stikket ud af strømforsyningen. Kontakt derefter autoriseret servicepersonale.
- Undgå, at beskadige ledningen. Hvis den beskadiges, må den kun udskiftes af en autoriserede servicetekniker for at undgå fare.
- Hvis kølevæsken begynder at lække, skal det holdes væk fra ild og brandfarlige elementer, og kontakt en autoriserede servicetekniker.
- I tilfælde af tordenvejr eller tegn på lynnedslag, skal klimaanlægget slukkes med fjernbetjeningen, og rør ikke ved produktet eller strømkilden, så enhver risiko for elektrisk stød undgås.
- Dette produkt skal opbevares i et rum uden kontinuerlig drift af antændelseskilder (for eksempel: åben ild, et gasapparat eller en elektrisk elvarmer).
- Dette produkt skal opbevares på et godt ventileret område.
- Vær opmærksom på, at kølevæskerne muligvis ikke har nogen lugt.
- Dette produkt skal opbevares på en måde, hvorpå mekanisk skade undgås.
- Bortskaffelse af produktet skal udføres korrekt i overensstemmelse med nationale eller regionale regelsæt.
- Under transport eller flytning af indendørsenheden skal rør være dækket med vægbeslaget til beskyttelse. Flyt ikke dette produkt ved at holde i indendørsenhedens rør. (Belastningen anvendt på rørenes led kan medføre, at den brændbare gas lækker under drift).

## ADVARSEL

-  Produktet er ikke beregnet til at blive anvendt af personer (herunder børn) med nedsat fysisk, sansemæssig eller mental kapacitet, eller af personer med manglende erfaring eller viden, medmindre de er under opsyn af eller har fået brugsvejledning fra en person med ansvar for deres sikkerhed. Børn bør holdes under opsyn for at sikre, at de ikke leger med produktet.
- Bortskaf emballagen sikkert. Ituriv og bortskaf plastposer, så børn ikke kan lege med dem. Der er fare for kvælning af børn, der leger med de oprindelige plastposer.
-  Installer ikke enheden på områder fyldt med mineralolie, som f.eks. en fabrik eller et område, der indeholder en stor mængde stænkolie eller damp, såsom et køkken.
- Dette produkt må ikke startes eller stoppes ved at sættes stikket i eller trække det ud, eller ved at tænde og slukke strømafbyrderen.
- Brug ikke brandfarlige gasser i nærheden af dette produkt.
- Undgå, at være i den direkte kolde luftstrøm i flere timer.
- Stik ikke fingrene eller andre genstande i luft- eller luftindtaget.
- Produktet må ikke betjenes med våde hænder.
- Benyt ikke midler til at accelerere optøningsprocessen eller til at rengøre produktet, andet end dem som anbefales af producenten.
- Du må ikke perforere eller brænde.

## FORSIGTIG

-  Sørg for regelmæssig udluftning under brug.
- Dette produkt skal altid bruges med luftfiltret.
- Sørg for at alt elektronisk udstyr er mindst 1 meter (40") væk fra produktet.
- Afbryd strømforsyningen, hvis dette produkt ikke skal bruges i længere tid.
- Efter længere tids brug, skal monteringen af indendørsenheden ses efter, for at sikre at produktet ikke falder ned.
- Retningen på luftstrømmen og rumtemperaturen skal overvejes nøje, hvis produktet bruges i et rum med spædbørn, børn, ældre eller syge personer.
- Sørg for, at udendørsenhedens omgivelser er rene og ryddelige, og placer ikke genstande rundt om den. Eventuelle genstande, der blokerer eller kommer ind i luftudtaget, kan forårsage produktfejl.
-  Undgå, at rette direkte luftstrøm på pejse eller varmeapparater.
- Undgå, at blokere eller tildække luftind- og udtagene.
- Undgå, at der kommer for meget tryk på radiatorribbene.
- Undgå, at klatre på dette produkt. Og undgå at stille genstande på eller hænge genstande fra dette produkt.
- Undgå, at stille andre elektriske produkter eller genstande under dette produkt. Dryppende kondensvand fra dette produkt kan gøre dem våde, og kan beskadige eller ødelægge dine ejendomme.
- Dette produkt må ikke komme i direkte kontakt med vand.
- Dette produkt må ikke bruges til konservering af fødevarer, planter, dyr, præcisionsudstyr, kunstværk eller andre genstande. Dette kan medføre kvalitetsforringelse af disse elementer.
- Udsæt ikke dyr eller planter for direkte luftstrøm.
- Undgå, at drikke fra klimaanlæggets afløb.
- Undgå, at trække i ledningen til produktet.

## FORSIGTIG

-  Undgå, at røre ved aluminiumsribbene på varmeveksleren i dette produkt så du undgår personskader, når enheden vedligeholdes.
- Stå ikke på ustabile skridt, når de opererer eller rengøring af dette produkt. Det kan vælte og kan forårsage skade.



Dette produkt indeholder fluorholdige drivhusgasser.

## 2. FORBEREDELSE

### ADVARSEL

-  Sørg for at spædbørn og småbørn ikke sluger et batteri ved et uheld.

### FORSIGTIG

-  Hvis lækkende batterivæske kommer i kontakt med din hud, øjne eller mund, skal området straks vaskes med rigelige mængder vand, og kontakt din læge.
- Brugte batterier skal straks tages ud, og de skal bortskaffes i henhold til lokale love og bestemmelser.
-  Tørbatterier må ikke genoplades.
- Undgå, at bruge tørbatterier, der er blevet genopladet.

### Tilbehør til indendørsenhed

Kontrollér venligst at følgende tilbehør medfølger.

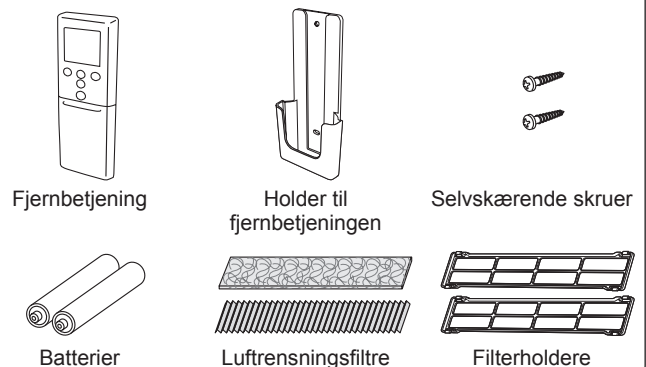

### Montering af holder til fjernbetjeningen

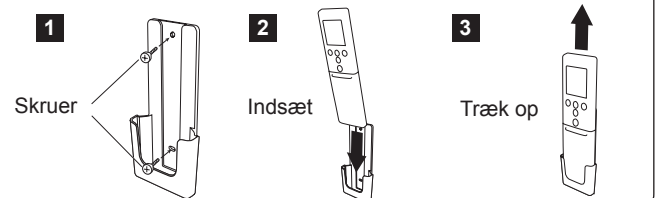

### Batterimontering and klargøring af fjernbetjening (R03/LR03/AAA x 2)

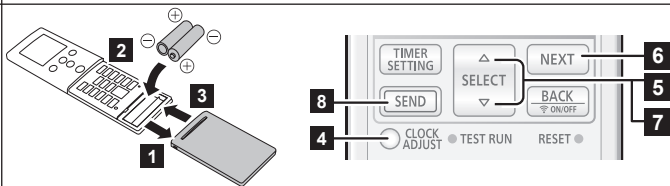

- 1 ~ 3 Isæt batterierne som vist på illustrationen ovenfor.
- 4 Tryk på **ON/OFF** for at starte urindstilling.
- 5 Tryk på **SELECT** ( $\Delta$ / $\nabla$ ) for at indstille ugedag (mandag til søndag).  
\* Ved at trykke på **TEMP.** ( $\odot$ / $\oslash$ ), kan tidsvisningen ændres fra 24-timers ur til 12-timers ur.
- 6 på **NEXT** for at fortsætte.
- 7 Tryk på **SELECT** ( $\Delta$ / $\nabla$ ) for at indstille uret.  
Tryk på knapperne for at flytte uret ét minut ad gangen.  
Tryk knapperne ned for at flytte uret 10 minutter.
- 8 Tryk på **SEND** for at afslutte indstillingen.  
Vær tæt på indendørsenheden. Hvis du trykker på knappen fra en afstand, bliver indstillingerne muligvis ikke sendt rigtigt.

#### BEMÆRKNINGER:

- Brug kun den angivne batteritype.
- Bland ikke forskellige typer af batterier eller nye og gamle batterier sammen.
- Batterier har ved normal brug en levetid på omkring 1 år.
- Hvis fjernbetjeningens virkeafstand forkortes mærkbart, skal batterierne udskiftes, og der skal trykkes på **RESET**, som vist i side 4.

## 3. NAVNE PÅ DELE

### ⚠ FORSIGTIG

⚠ For at opretholde korrekt signaltransmission mellem fjernbetjeningen og indendørsenheden skal signalmodtageren holdes væk fra følgende:

- Direkte sollys eller andre stærke lyskilder
- Fladskærme

I lokaler med fluorescerende lys, såsom dem med en veksleretter, kan signalet muligvis ikke transmitteres ordentligt. I sådanne tilfælde skal du kontakte den butik, hvor produktet er købt.

### 3.1. Indendørsenhed

For manuel Auto-funktion og nulstilling af filterindikator (Se side 13.)

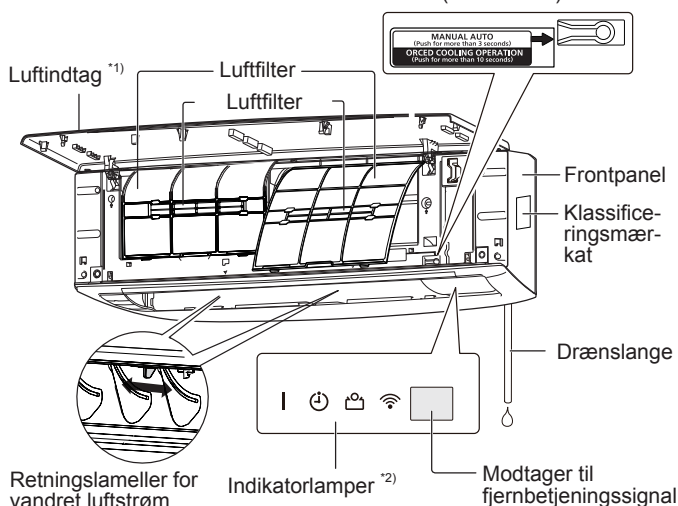

\*1) Inden produktet tages i brug, skal du sørge for, at luftindtaget er lukket helt. Utilstrækkelig lukning kan påvirke produktets korrekte funktion eller ydeevne.

\*2) Indikatorlamper tændes under de følgende betingelser. Den kan ikke se når indikatorlyset er slukket.

	Navn	Farve	Betjening eller betingelse
	Betjening	Grøn	Normal drift
🕒	Stopur	Orange	Timerfunktion
🏠	Economy	Grøn	Economy-funktion 10 °C Opvarmning-funktion
📶	W-LAN (valgfrit)	Orange	Trådløs LAN-betjening er aktiv.

## 3.2. Fjernbetjening

Når du bruger fjernbetjeningen (ekstraudstyr), kan udseendet og betjeningsmetoden være forskellige.

For flere oplysninger henvises til brugsanvisningen for hver enkelt fjernbetjening.

✳ : Indstillingen skal ske, mens skærmen indstilling vises for hver funktion.

| : Knappen kan kun betjenes, når klimaanlægget er i drift.

📶 : Instruktionerne vedrører W-LAN-betjeningen (valgfrit).

### Signalsender

Ret signalsenderen korrekt mod indendørsenheden.

- Funktionsrækkevidden er ca. 7 m.
- [▲] vises, når signalet er afsendt.
- Indendørsenheden udsender et bip, når signalet er korrekt modtaget. Tryk på knappen igen, hvis der ikke høres et bip.

### Fjernbetjeningens display

I dette afsnit er alle de mulige indikatorer vises for beskrivelse. I faktiske drift er skærmen forbundet med knappen operation, og viser kun de nødvendige indikatorer for hver indstilling.

#### For grundlæggende drift .....Se side 5.

🔌/⏸ Starter eller stopper driften af klimaanlægget.

**MODE** Skifter driftstilstanden. ✳|

**TEMP.**  
⬆  
⬇  
⬇  
⬆ Justerer indstillingstemperaturen. ✳|

#### For 10 °C opvarmningsfunktion: .....Se side 7.

🔥 10°C HEAT Aktiverer 10 °C opvarmningsfunktion.

#### For strømbesparende funktion .....Se side 7.

🏠 ECONOMY Tænder eller slukker for Economy-funktionen. |



#### Til udendørsenhedens lavstøj-drift

.....Se side 7.

🔊 OUTDOOR UNIT LOW NOISE Aktiverer eller deaktiverer udendørsenhedens lavstøj-drift.

Tryk ikke på denne knap ved normal drift.  
Den starter en kørselstest (kun til brug for autoriserede serviceteknikere).  
**BEMÆRKNINGER:** Hvis kørselstesten utilsigtet startes, skal du trykke på **🔌** for at afbryde testen.

## FORSIGTIG

-  • For at undgå funktionsfejl på eller beskadigelse af fjernbetjeningen, skal du:
  - Læg fjernbetjeningen et sted, hvor den ikke udsættes for direkte sollys eller ekstrem varme.
  - Tag batterierne ud, hvis produktet ikke skal bruges i længere tid.
- Forhindringer - såsom et gardin eller en væg - mellem fjernbetjeningen og indendørsenheden, kan påvirke signaltransmissionen.
-  • Undgå, at fjernbetjeningen udsættes for stød.
- Undgå, at hælde vand på fjernbetjeningen.

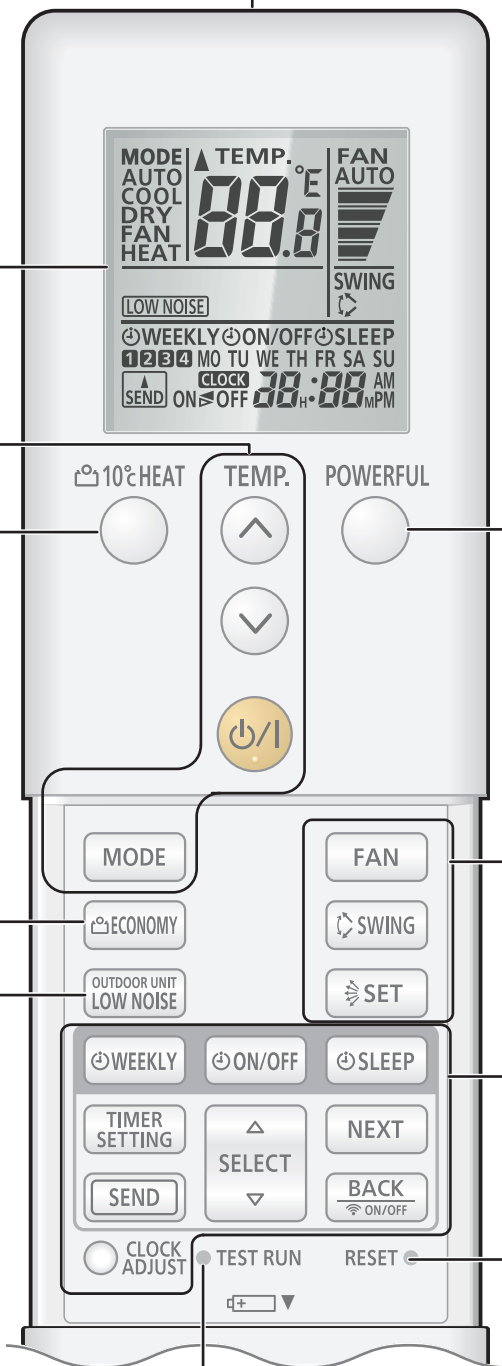

### For effektiv drift .....Se side 7.

**POWERFUL** Tænder eller slukker for Effektiv drift-funktionen. |

### For indstilling af luftstrømmen .....Se side 5.

**FAN** Styrer ventilatorhastigheden. \*|

**SWING** Aktiverer den automatiske swing-funktion. \*|

**SET** Styrer den lodrette luftstrømsretning. |

### For drift med timer .....Se side 5.

**WEEKLY** Aktiverer eller deaktiverer den ugentlige timer.

**ON/OFF** Aktiverer eller deaktiverer Til-timeren, Fra-timeren og programtimeren.

**SLEEP** Tænder eller slukker for sleep-timeren.

**TIMER SETTING** Starter timerindstillingen.

**SEND** Sender timer- eller tidsindstillingen til indendørsenheden. \*

Ved at trykke den ned tilgås indstillingerne for trådløst LAN. (Se side 11.)

**NEXT** Videre sender timer- eller tidsindstillingen til næste trin.

Returnerer timer- eller tidsindstillingen til forrige trin.

**BACK ON/OFF** Ved at trykke den ned tændes eller slukkes den trådløse W-LAN-betjening. (Se side 11.)

**SELECT** Justerer værdien for timer- eller tidsindstillinger.

**CLOCK ADJUST** Starter tidsindstillingen.

### Efter udskiftning af batterier

**RESET** Tryk på denne knap som vist på følgende figur. Brug spidsen af en kuglepen eller en anden lille genstand.



## 4. GRUNDLÆGGENDE BETJENING

### 3 trin til at starte enheden

- Tryk på **(ON/OFF)** for at starte eller stoppe enheden.
- Tryk på **[MODE]** for at vælge driftstilstand.  
Driftstilstanden skifter som følger.
- Tryk på **[TEMP.]** for at indstille den ønskede temperatur.  
Temperaturen justeres i intervaller á 0,5 °C.

Temperatur-indstillingsområde	
Auto/Køling/tørring	18,0 til 30,0 °C
Opvarmning	16,0 til 30,0 °C

#### BEMÆRKNINGER:

- I kølings- eller tørringstilstand indstilles temperaturen lavere end den aktuelle rumtemperatur.
- I kølingstilstand holder indendørsenhedens ventilator muligvis op med at køre fra tid til anden for at udføre ventilator kontrol for energibesparelse, der muliggør strømbesparende drift ved at stoppe rotationen af indendørsenhedens ventilator, når udendørsenheden stoppes.  
Denne funktion aktiveres fra fabrikken.  
Hvis du vil deaktivere funktionen, skal du kontakte installatøren eller en autoriseret servicetekniker.
- I opvarmningstilstand
  - indstilles temperaturen højere end den aktuelle rumtemperatur.
  - i begyndelsen af driften roterer indendørsenhedens ventilator ved meget lav hastighed i 3-5 minutter.
  - når det er nødvendigt tilsidesætter den automatiske optøning opvarmningen.
- Temperaturstyring ikke tilgængelig i ventilatorstilstanden.

### Temperaturrensenhedsskift

- Tryk på **(ON/OFF)**, indtil kun klokken vises.
- Tryk på **[TEMP.]** ned i mere end 5 sekunder.  
Den nuværende temperaturrensenhed bliver vist. (Fabriksindstilling: °C)
- Tryk på **[TEMP.]** for at ændre temperaturrensenheden. (°C ↔ °F)
- Tryk på **(ON/OFF)** for afslutte opsætningen.  
Hvis du ikke holder knappen nede i 30 sekunder, bliver den valgte temperaturrensenhed ikke indstillet.

## 5. INDSTILLINGER FOR LUFTSTRØM

### 5.1. Indstilling for ventilatorhastighed

- Tryk på **[FAN]** for at styre ventilatorhastigheden.  
Ventilatorhastigheden ændres som følger.

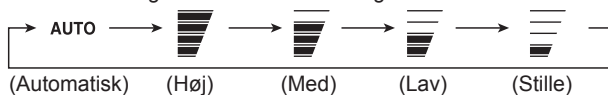

Når **AUTO** er valgt, er ventilatorhastigheden afhængig af driftstilstanden.

For at øge luftrensningen skal du indstille ventilatorhastigheden til Høj.

### 5.2. Indstillinger for retningen på luftstrømmen

Der henvises til "Luftstrømsretning" for yderligere oplysninger om luftstrømsintervaller.

### Indstillinger for lodret retning på luftstrømmen

- Tryk på **[SET]** for at tilpasse den lodrette luftstrømsretning.

### Indstillinger for vandret retning på luftstrømmen

#### ⚠ FORSIGTIG

- ⚠ Før du justerer den vandrette luftstrømsretning, skal du sørge for, at de lodrette luftretningslameller er helt stoppet.

- Justér de to håndtag ved håndkraft.

### Indstilling af swing-funktion

- Tryk på **[SWING]** for at starte/stoppe Swing-funktionen.

**BEMÆRKNINGER:** Swing-funktionen kan stoppe midlertidigt, når indendørsenhedens ventilator roterer med meget lav hastighed eller stoppes.

### Luftstrømsretning

#### Lodret retning på luftstrømmen

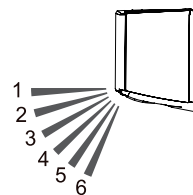

Skift ved at <b>[SET]</b>	1 ↔ 2 ↔ 3 ↔ 4 ↔ 5 ↔ 6
<b>Swing-funktion ved at <b>[SWING]</b></b>	
Køling, tørring	1 ↔ 4
Opvarmning	3 ↔ 6
Ventilator *	1 ↔ 4 eller 3 ↔ 6

\* Swing-funktionens strøm afhænger af den indstillede luftstrømsretning, før aktivering af swing-funktionen.

#### BEMÆRKNINGER:

- Du må ikke justere lamellernes retningen på luftstrømmen manuelt.
- I automatisk eller opvarmningstilstand forbliver retningen på luftstrømmen i position 1 i et stykke tid fra starten af driften.
- I kølings- eller tørringstilstand anbefales indstilling 1-3 for at forhindre at ejendele beskadiges fra dryp fra kondensering. Hvis indstillingen 4-6 holdes i 30 minutter eller længere i disse tilstande, skifter retningen af luftstrømmen automatisk til indstillingen 3.
- Ved brug af mobil-appen (valgfri, W-LAN-betjening kræves) kan den lodrette luftstrøm vælges fra 4 indstillinger.

## 6. TIMER-FUNKTIONER

**BEMÆRKNINGER:** Når indikatoren [ ] på indendørsenheden blinker, skal uret og timeren indstilles igen. Denne blinken viser, at det interne ur går forkert pga. en afbrydelse i den interne strømforsyning. (Se side 9.)

### Procedure for indstilling af timer

Justér venligst uret, før timeren indstilles. (Se "klargøring af fjernbetjening").

- Tryk på **[TIMER SETTING]**.  
ⓄWEEKLY på fjernbetjenings skærm vil blinke.
- Tryk på **[SELECT]** for at vælge timerfunktion.  
Timerfunktionen vil ændre sig på følgende måde:

ⓄWEEKLY	Ugentlig timer	Giver dig mulighed for at indstille driftsskemaer op til 4 indstillinger for hver dag i ugen.
ⓄON/OFF [ ON ]	Timer Til	Starter driften på det tidspunkt, du ønsker.
ⓄON/OFF [ OFF ]	Timer Fra	Stopper driften på det tidspunkt, du ønsker.
ⓄON/OFF [ ON≠OFF ]	Programtimer	Fungerer som kombinationen af Til- og Fra-timeren.
ⓄSLEEP	Sleep-timer	Gør det nemmere for dig at få en god nats søvn ved at justere klimaanlægget gradvist.

- Tryk på **[NEXT]**.
- Indstil hver timerfunktion.  
Se de følgende instruktioner for flere oplysninger om hver timerindstilling.

- Tryk på **SEND** for at afslutte timerindstillingen.  
Vær tæt på indendørsenheden.
- Tryk på **TIMER SETTING** for annullere timerindstillingen under proceduren.

## 6.1. Ugentlig timer

### Indstillingsdetaljer

- Vælg ugentlig timer i trin 2 af "Procedure for indstilling af timer".
- Tryk på **SELECT** ( $\Delta \nabla$ ) for at vælge programnummer og ugedag.  
Det valgte programnummer (1~4) og ugedagen vil blinke.

MO	Mandag
TU	Tirsdag
WE	Onsdag
TH	Torsdag
FR	Fredag
SA	Lørdag
SU	Søndag

- Tryk på **NEXT**.
- Tryk på **SELECT** ( $\Delta \nabla$ ) for at vælge timerfunktionen.

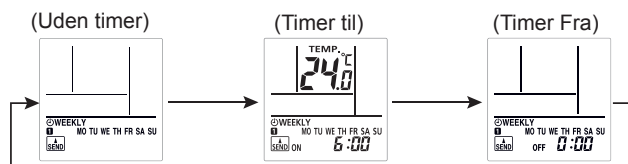

- Tryk på **NEXT**.  
\* Når du vælger "Uden timer" i trin 4, returnerer indstillingsskærmen til trin 1.
- Tryk på **SELECT** ( $\Delta \nabla$ ) for at indstille til- eller fra-tid.
- Tryk på **NEXT**.  
\* Når du vælger "Timer Fra" i trin 4, returnerer indstillingsskærmen til trin 1.
- Tryk på **SELECT** ( $\Delta \nabla$ ) for at indstille temperaturen.

#### Temperatur-indstillingsområde

Automatisk, kølings- eller tørringsstilstand:	18,0 til 30,0 °C *Selvom du indstiller til 10,0 eller 16,0-17,5 °C, vil klimaanlægget køre ved 18,0 °C.
Opvarmningstilstand:	10,0 eller 16,0 til 30,0 °C

- Tryk på **NEXT**.  
Indstillingsskærmen vil returner til trin 1.
- Tryk på **SEND** for at afslutte indstillingen.  
Vær tæt på indendørsenheden.  
**BEMÆRKNINGER:** [  $\odot$  ] indikatoren på indendørsenheden vil ikke blive tændt, selvom opsætningen er udført.

- Tryk på **BACK ON/OFF**, hvis du ønsker at gå tilbage til det forrige trin.
- For at tjekke tidsplanen: Brug **SELECT** ( $\Delta \nabla$ ) til at gennemse indstillingerne for den ugentlige timer i trin 1.  
Tryk på **TIMER SETTING** for at afslutte kontrollen.
- For at deaktivere den ugentlige timer, skal du trykke på **WEEKLY**, mens **WEEKLY** vises på fjernbetjenings skærm. Indikatoren forsvinder.

#### BEMÆRKNINGER:

- Driftstilstandene vil være de samme som tilstanden ved sidste gang, driften blev stoppet. Så driftstyperne Køling → Opvarmning → Køling → Opvarmning kan ikke indstilles automatisk.
- Hvis du indstiller til-timeren og fra-timeren for samme tid, vil til-timeren køre.
- Hvis to til-timerne er indstillet på samme tid, vil klimaanlægget køre i rækkefølgen på programnummeret.

- Du kan ikke bruge den ugentlige timer og de andre timere på samme tid.  
Hvis du bruger Til-/Fra-timeren, programtimeren eller sleep-timeren, mens den ugentlige timer er aktiveret, vil den ugentlige timer deaktiveres.  
I et sådant tilfælde skal du aktivere den ugentlige timer efter at den anden timer er færdig.
- Hvis fjernbetjeningen med ledning (valgfri) er forbundet, er denne funktion begrænset.

### Eksempler på ugentlig timer

Eksempel 1

	7:00	9:00	11:00	17:00	23:00
Mandag til fredag	Program 1 Til 26 °C Vågn op	Program 2 Fra Orlov til arbejde		Program 3 Til 28 °C Kom hjem igen	Program 4 Fra Gå i seng
Lørdag	(Ingen timerindstillinger)				
Søndag		Program 1 Fra (Til)	Program 2 Fra (Til)	Program 3 Fra (Til)	Program 4 Fra (Til)

Eksempel 2: Du kan angive specifikke temperaturindstillinger med Til-timeren i den ugentlige timer.

	7:00	9:00	17:00	23:00
Program 1 Til 28 °C		Program 2 Til 26 °C	Program 3 Til 27 °C	Program 4 Til 28 °C

## 6.2. Til- eller fra-timer

- Vælg Til-timer eller Fra-timer i trin 2 af "Procedure for indstilling af timer".
  - Tryk på **SELECT** ( $\Delta \nabla$ ) for at indstille til- eller fra-tid.  
Ved at trykke på knappen: Klokkelættet vil skifte med +5/-5 minutter.  
Ved at trykke knappen ned: Klokkelættet vil skifte med +10/-10 minutter.
- For at deaktivere Til-/Fra-timeren skal du trykke på **ON/OFF**, mens **ON/OFF** vises på fjernbetjenings skærm. Indikatoren forsvinder.

## 6.3. Programtimer

- Indstilling af til- og fra-timer. (Se "6.2. Til- eller fra-timer").
- Vælg programtimer i trin 2 af "Procedure for indstilling af timer".  
Timeren, hvis indstillingstidspunkt er tættest på det nuværende tidspunkt, virker først.  
Rækkefølgen for timerfunktion vises på følgende måde:

Stopur	Indikator på fjernbetjenings skærm
Til→fra-timer	<b>ON▷OFF</b>
Fra→til-timer	<b>ON◀OFF</b>

**BEMÆRKNINGER:** Du kan kun indstille programtimeren inden for et tidsrum på 24 timer.

## 6.4. Sleep-timer

- Vælg Sleep-timer i trin 2 af "Procedure for indstilling af timer".
  - Tryk på **SELECT** ( $\Delta \nabla$ ) for at indstille tiden, der skal gå, før driften stopper.  
Hver gang du trykker på tasten, skifter tiden som følger:
- Tryk på **SLEEP**, mens **SLEEP** vises på fjernbetjenings skærm, for at slå sleep-timeren fra. Indikatoren forsvinder.

Under sleep-timer-funktionen ændres indstillingstemperaturen som nedenstående figur.

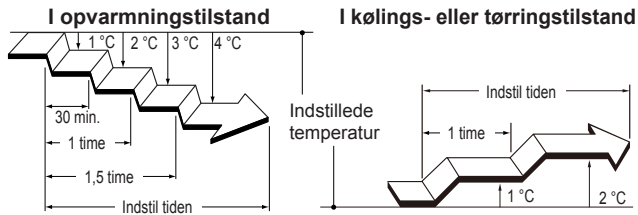

Når den indstillede tid er gået, slukker driften af klimaanlægget.

## 7. ENERGISPAREFUNKTION

### 7.1. Economy-funktionen

Det sparer mere strøm end andre driftstilstande ved at ændre den indstillede temperatur til en moderat indstilling.

Tryk på **ECONOMY** for at aktivere eller deaktivere Economy-funktionen.

Indikatoren [ ] på indendørsenheden tændes.

Driftstilstand	Rumtemperatur
Køling/tørring	Få grader højere end den indstillede temperatur
Opvarmning	Få grader lavere end den indstillede temperatur

#### BEMÆRKNINGER:

- I kølings-, opvarmnings- eller tørringstilstand er den maksimale effekt af denne drift ca. 70 % af den sædvanlige drift.
- Denne drift kan ikke udføres i automatisk tilstand under temperaturovervågningen.

## 8. ANDRE FUNKTIONER

### 8.1. Effektiv drift-funktion

Under effektiv drift vil klimaanlægget fungere ved maksimal effekt og med en kraftig luftstrøm til hurtigt at nedkøle eller opvarme lokalet.

**BEMÆRKNINGER:** Denne funktion kan ikke bruges i multi-tilslutning.

Tryk på **POWERFUL** for at aktivere eller deaktivere Effektiv drift-funktionen.  
Når funktionen aktiveres, udsender indendørsenheden 2 korte bip.  
Når funktionen deaktiveres, udsender indendørsenheden 1 korte bip.

Effektiv drift-funktionen slukkes automatisk under følgende betingelser:

- Effektiv drift-funktion kører i et vist stykke tid, og rumtemperaturen når den indstillede temperatur i kølings-, tørrings- eller opvarmningstilstanden.
- 20 minutter efter Effektiv drift-funktionen er aktiveret.

#### BEMÆRKNINGER:

- Retningen af luftstrømmen og ventilatorhastigheden styres automatisk.
- Effektiv drift-funktionen kan ikke aktiveres samtidig med Economy-funktionen.
- Effektiv drift-funktionen tilsidesætter følgende funktioner. Hvis de følgende funktioner er indstillet, vil de starte, efter effektiv drift-funktionen afsluttes.
  - Udendørsenhedens lavstøj-drift
  - Energispareprogram
- Hvis fjernbetjeningen med ledning (valgfri) er forbundet, er denne funktion begrænset.

## 8.2. Udendørsenhedens lavstøj-drift

Udendørsenhedens lavstøj-drift reducerer støjen fra udendørsenheden. Under denne drift sænkes kompressorens omdrejningstal, og den udendørs ventilator roterer langsomt.

**BEMÆRKNINGER:** Denne funktion kan ikke bruges i multi-tilslutning.

Tryk på **OUTDOOR UNIT LOW NOISE** for at aktivere/deaktivere udendørsenhedens lavstøj-drift.

Når udendørsenhedens lavstøj-drift er aktiveret, vises **LOW NOISE** på fjernbetjeningen.  
Indstillingen bevares, selv hvis klimaanlægget slukkes.

#### BEMÆRKNINGER:

- Denne drift kan ikke køre samtidig med ventilatortilstand, tørringstilstand eller effektiv drift-funktion.
- Hvis fjernbetjeningen med ledning (valgfri) er forbundet, er denne funktion begrænset.

## 8.3. 10 °C opvarmningsfunktion

10 °C opvarmningsfunktionen opretholder rumtemperaturen ved 10 °C for at forhindre, at rumtemperaturen falder for meget.

Tryk på **10°C HEAT** for at aktivere 10 °C opvarmningsfunktion.  
Indendørsenheden vil udsende 1 kort bip, og [ ] indikator på indendørsenheden vil tænde.

Tryk på **OFF** for at slukke klimaanlægget.  
[ ] indikator vil slukke.

#### BEMÆRKNINGER:

- Under 10 °C opvarmningsfunktion er kun **SET** gyldig.
- Når rumtemperaturen er høj nok, vil denne funktion ikke blive udført.
- Hvis fjernbetjeningen med ledning (valgfri) er forbundet, er denne funktion begrænset.

## 9. INDSTILLINGER VED MONTERING

### 9.1. Brugerdefinere kode på fjernbetjening

Ved at indstille en brugerdefineret kode til indendørsenheden og fjernbetjeningen, kan du specificere hvilket klimaanlæg fjernbetjeningen styrer.

Hvis der er to eller flere klimaanlæg i rummet, og du ønsker at betjene dem separat, indstil da den brugerdefinerede kode (4 mulige valg).

**BEMÆRKNINGER:** Hvis de brugerdefinerede koder er forskellige fra indendørsenhed til fjernbetjening, kan indendørsenheden ikke modtage et signal fra fjernbetjeningen.

#### Sådan indstiller man en brugerdefineret kode for fjernbetjeningen

1. Tryk på **OFF**, indtil uret vises på fjernbetjenings skærm.

2. Tryk og hold **MODE** nede i mere end 5 sekunder.

Den nuværende brugerdefinerede kode vises (i udgangspunktet indstillet til A).

3. Tryk på **TEMP** for at ændre den brugerdefinerede kode mellem A ↔ B ↔ C ↔ D (A → B → C → D).

\* Match den brugerdefinerede kode på skærmen med klimaanlæggets brugerdefinerede kode.

4. Tryk på **MODE** igen.

Den brugerdefinerede kode bliver indstillet.

Skærmen vil vende tilbage til den oprindelige tidsvisning.

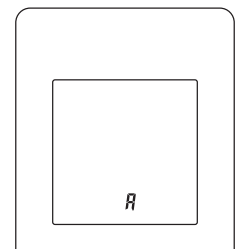



- For at ændre klimaanlæggets brugerdefinerede kode, skal du kontakte autoriseret servicepersonale (i udgangspunktet indstillet til A).
- Hvis der ikke trykkes på nogen knapper i 30 sekunder, efter den brugerdefinerede kode vises, vender skærmen tilbage til urvisning. Gentag i dette tilfælde indstillingen fra trin 2.
- Afhængigt af fjernbetjeningen vil den brugerdefinerede kode returnere til A, når batterierne udskiftes. I dette tilfælde kan det være nødvendigt at genindstille den brugerdefinerede kode. Hvis du ikke kender klimaanlæggets brugerdefinerede kode, prøv da hver kode, indtil du finder den kode, der virker med klimaanlægget.

## 10. RENGØRING OG PLEJE

### ⚠ FORSIGTIG

- Inden dette produkt rengøres, skal det slukkes og strømforsyningen skal afbrydes.
  - Inden produktet tages i brug, skal du sørge for at luftindtaget er lukket helt. Hvis luftindtaget ikke er lukket helt, kan det påvirke driften eller ydelsen af klimaanlægget.
  - Hvis rengøringen af filteret betyder, at enheden skal tilgås på en høj placering, bedes du kontakte en autoriseret servicetekniker.
- Undgå at røre ved aluminiumsribbene på varmeveksleren i indendørsenheden, så du undgår personskade under vedligeholdelse af enheden.
  - Indendørsenheden må ikke komme i kontakt med flydende insekticider eller hårspray.
  - Undgå, at stå på glatte, ujævne eller ustabile overflader, når du udfører vedligeholdelsesarbejde på enheden.

Luftrensingsfiltre  
(Apple-catechin-filter,  
iondeodoriseringsfilter)

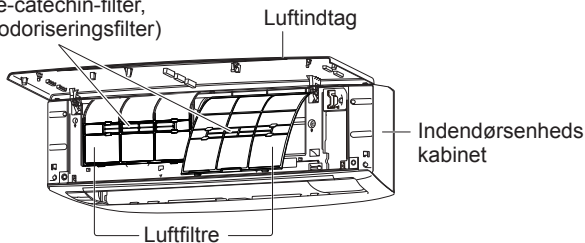

Rengøringshyppigheden fremgår af den følgende tabel.

Hvad skal der gøres	Hyppighed
Rengøring af indendørsenhedens kabinet	Når du bemærker
Rengøring af luftfilter	Hver anden uge
Rengøring af iondeodoriseringsfilter	Hver 3. måned
Udskiftning af Apple-catechin-filter (Modelnavn: UTR-FA16)	Hvert 3. år
Udskiftning af iondeodoriseringsfilter (Modelnavn: UTR-FA16-2)	

\* Luftrensingsfiltrene sælges separat. Kontakt butikken, hvor du har købt dem, når du udskifter dem.

### Rengøring af indendørsenhedens kabinet

#### BEMÆRKNINGER:

- Brug ikke vand, der er varmere end 40 °C.
  - Brug ikke skure sæbe, flygtige opløsningsmidler som benzen eller fortynder.
1. Tør indendørsenhedens kabinet forsigtigt af med en blød klud opvredet i varmt vand.
  2. Tør indendørsenhedens kabinet forsigtigt af med en tør, blød klud.

### Rengøring af luftfiltre

1. Åbn luftindtaget, indtil det giver en snappende lyd fra sig.

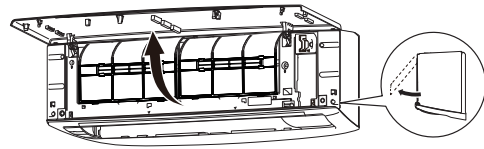

2. Fjern luftfiltrene.

Løft i håndtaget til luftfilteret, løsn de to nederste tapper og træk udad.

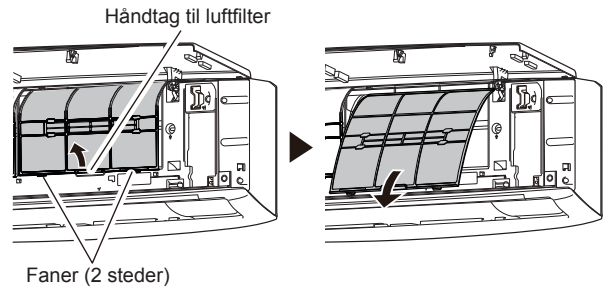

3. Fjern støv på en af de to følgende måder.

- Rengør med støvsuger.
- Tør af med en klud opvredet i varmt vand med en mild sæbe. Efter rengøringen lægges luftfiltrene grundigt til tørre i skyggen.

4. Udskift luftfiltrene.

Sørg for at siderne af luftfilteret passer med panelet, og tryk filteret helt ind. Sørg for, at de to nederste tapper sættes korrekt i deres huller i indendørsenheden igen.

5. Luk luftindtaget.

Tryk 6 steder på luftindtaget for at lukke det helt.

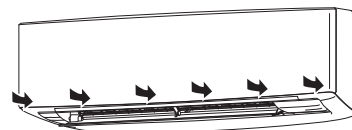

**BEMÆRKNINGER:** Hvis snavs ophobes på luftfilteret, reduceres luftstrømmen, ydeevnen sænkes og enheden larmer mere.

### Rengøring af iondeodoriseringsfiltre og Udskiftning af Apple-catechin-filte

1. Fjern luftfiltrene. Se trin 1 ~ 2 i "Rengøring af luftfilter".
2. Fjern luftrensingsfiltrene fra luftfilterholderen.

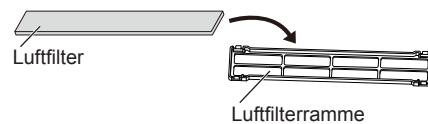

3. Skyl iondeodoriseringsfilteret (lyseblåt) med varmt vand under højt tryk, indtil filterens overflade er dækket med vand.
4. Vask iondeodoriseringsfilteret med et fortyndende, neutralt opvaskemiddel.  
Gnid eller udvid ikke, ellers kan deodoriseringseffekten blive mindsket.
5. Skyl iondeodoriseringsfilteret med rindende vand.
6. Lad iondeodoriseringsfilteret tørre i skyggen.
7. Fjern Apple-catechin-filteret (lysegrønt) fra luftfilterholderen.

8. Montér nye eller vaskede luftrensningsfiltrene i luftfilterrammerne.

**BEMÆRKNINGER:** Brug Apple-catechin-filtret så hurtigt som muligt, efter du har åbnet pakken. Hvis filtrene har ligget i en åben pakke, påvirker det deres evne til at rense luften.

9. Montér luftfilterholderne i luftfiltrene.

Sørg for at de 4 kroge på bagsiden af luftfilterrammen låser med begge ender af luftfilteret.

\* Sørg for at luftrensningsfiltret ikke skyder ud over rammen.

Kroge (4 steder ved bagenden)

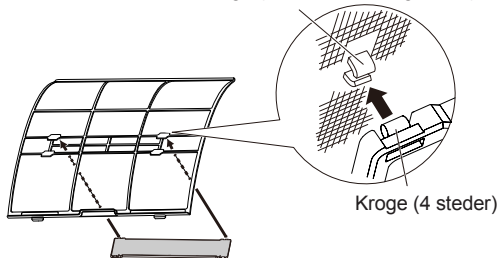

Kroge (4 steder)

**BEMÆRKNINGER:** Sørg for at luftrensningsfiltret ikke skyder ud over rammen.

10. Udskift luftfiltrene og luk luftindtaget. Se trin 4 ~ 5 i "Rengøring af luftfilter".

### Udskiftning af iondeodoriseringsfiltre

1. Fjern luftfiltrene. Se trin 1 ~ 2 i "Rengøring af luftfilter".
2. Fjern iondeodoriseringsfilteret (lyseblå) fra luftfilterholderen.
3. Montér det nye iondeodoriseringsfilter.

### Afmontering og installation af luftindtaget

#### ■ Afmontering af luftindtaget

1. Åbn luftindtaget, indtil det giver en snappende lyd fra sig.
2. Træk i monteringskafterne, mens luftindtaget holdes i vandret position.

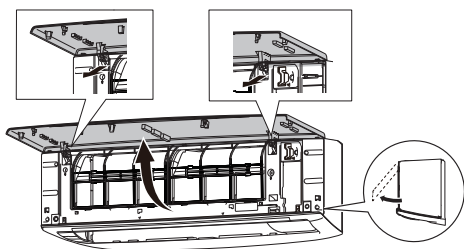

#### ■ Installation af luftindtaget

1. Når du holder i luftindtaget vandret, skal du stille venstre og højre monteringskakt i pudeblokene øverst på frontpanelet. Isæt skakten, indtil den klikker på plads og låser hver skakt korrekt.
2. Luk luftindtaget.
3. Tryk 6 steder på luftindtaget for at lukke det helt.

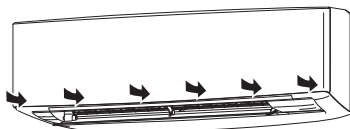

### Efter længere manglende brug af enheden

Hvis du har lukket ned den indendørs enhed for 1 måned eller mere, skal du køre den i ventilatortilstanden i en halv dag for at tørre de interne dele grundigt, inden du udfører normal drift.

### Yderligere inspektion

Efter lang tids brug kan støv ophobet inde i indendørsenheden reducere produktets ydeevne, selvom du har vedligeholdt enheden korrekt.

I et sådant tilfælde anbefales en produktinspektion.

For mere information, kontakt autoriseret servicepersonale.

### Nulstilling af filterindikator (særlig indstilling)

Denne funktion kan bruges, hvis den blev indstillet korrekt under monteringen af enheden. Kontakt venligst autoriseret servicepersonale for at bruge denne funktion.

☞ Rengør luftfilteret, når filterindikatoren viser det følgende:

Indikatorlampe	Blinkemønster
	Blinker 3 gange, i intervaller på 21 sekunder

Efter rengøringen skal du nulstille filterindikatoren ved at holde

nede i op til 2 sekunder på indendørsenheden.

## 11. GENERELLE OPLYSNINGER

#### ■ Varmeydeevne

Dette klimaanlæg bruger en varmepumpe, der absorberer varmen fra luften udenfor og fører denne varme til indendørsenheden. Som følge heraf reduceres effekten, som lufttemperaturen uden for falder.

Hvis der ikke produceres nok varme, anbefales det, du bruger dette klimaanlæg sammen med et andet slags varmeapparat.

#### ■ Automatisk optøning

Når udetemperaturen er meget lav med høj luftfugtighed, kan frost dannes på den udendørs enhed under opvarmningen, og det kunne reducere driftsresultater af produktet.

For frostsikring er en mikrocomputer-styret automatisk afrimningsfunktion udstyret i denne klimaanlægget.

Hvis der dannes frost på klimaanlægget, holder det midlertidigt op med at køre, mens optøningsfunktionen kører i et stykke tid (højest 15 minutter.)

Indikatoren [ I ] på indendørsenheden blinker i løbet af denne handling.

Hvis der dannes frost på udendørsenheden efter opvarmningen, stopper udendørsenheden automatisk, efter at den har været i drift i nogle minutter. Derefter starter den automatiske optøning.

#### ■ Auto-genstart funktion

I tilfælde af strømafbrydelse, såsom et blackout, stopper klimaanlægget én gang. Men den genstarter automatisk og udfører tidligere operation, når strømforsyningen genoptages.

Hvis der opstår strømafbrydelse, efter at timeren er indstillet, tælle ned af timeren nulstilles.

Efter strømmen er vendt tilbage, blinker indikatoren [ ⏰ ] på indendørsenheden for at fortælle dig, at der er sket en timer-fejl. I et sådan tilfælde skal indstillingerne for ur og timer nulstilles.

#### ■ Funktionsfejl forårsaget af andre elektriske enheder

Anvendelse af andre elektriske apparater såsom en elektrisk barbermaskine eller i nærheden af brug af trådløse radiosender kan forårsage fejl på klimaanlægget.

Hvis du støder på sådan en fejl, skal du slukke for afbryderen én gang. Derefter tænde den igen, og genoptage driften ved hjælp af fjernbetjeningen.

## Indendørsenhedens temperatur og fugtighedsområde

Tilladte temperatur- og fugtighedsområder er som følger:

Indenforstemperatur	Køling/tørring [°C]	18,0 til 30,0
	Opvarmning [°C]	16,0 til 30,0
Indendørs fugtighed	[%]	80 eller mindre <sup>*1)</sup>

\* 1) Hvis klimaanlægget anvendes kontinuerligt i mange timer, kan vand kondensere på overfladen og dryppe.

- Hvis enheden betjenes under forholdene udover i det tilladte temperaturområde, kan klimaanlægget stoppe på grund af, at det automatiske beskyttelseskredsløb kører.
- Afhængig af driftsforholdene kan varmeveksleren fryse, hvilket forårsager vandlækage eller anden funktionsfejl (i kølings- eller tørringstilstand).

## Andre oplysninger

- Brug ikke klimaanlægget til andre formål end køling/tørring, rumopvarmning eller ventilator.
- For de tilladte temperatur- og fugtighedsområder for udendørsenheden henvises der til installationsvejledningen for udendørsenheder.

## 12.EKSTRADELE

### 12.1. Fjernbetjening med ledning

Den valgfri fjernbetjening med ledning kan også bruges.

**Du kan bruge fjernbetjeningen med ledning og fjernbetjeningen uden ledning på samme tid.**

Nogle af funktionerne på den trådløse fjernbetjening er ikke tilgængelige. Hvis du indstiller de begrænsede funktioner bipper en lyd, og indikatorerne [I], [☺] og [☺] på indendørsenheden blinker.

<De begrænsede funktioner på den trådløse fjernbetjening>

Når den bruges sammen med en fjernbetjening med ledning (2-ledningstype)

- Ugentlig timer-funktion
- Effektiv drift-funktion
- Udendørsenhedens lavstøj-drift
- 10 °C opvarmningsfunktion

**Du kan bruge fjernbetjeningen med ledning og betjening via W-LAN-betjening (valgfrit).**

Nogle funktioner fra mobilapplikationen er dog ikke tilgængelige.

#### Flere fjernbetjninger

Du kan tilslutte to fjernbetjninger til et klimaanlæg.

Begge fjernbetjninger kan styre klimaanlægget.

Timerfunktionerne kan dog ikke bruges af den sekundære enhed.

### 12.2. Gruppekontrol

Én fjernbetjening kan styre op til 16 klimaanlæg. Alle klimaanlæg vil blive kørt med de samme indstillinger.

Du kan ikke bruge gruppekontrol og W-LAN-kontrol sammen.

### 12.3. W-LAN-betjening

**BEMÆRKNINGER:** Hvis du bruger det eksterne input/output (valgfrit), kan W-LAN ikke bruges.

For betjening af den mobile app henvises der til brugsvejledningen til den mobile app.

Skriv SSID- og PIN-koden ned til følgende tabel.

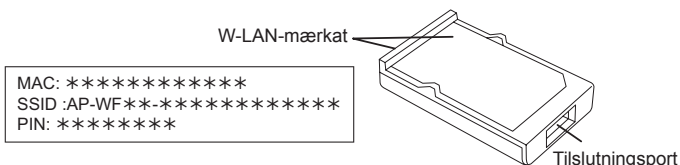

#### Information om W-LAN-adapter

SSID

PIN-kode

Google Play er et registreret varemærke tilhørende Google Inc.

App store er et servicemærke tilhørende Apple Inc., registreret i USA og andre lande.

## Indstilling til brug af W-LAN-betjening

### Trin 1. Installation af programsoftwaren

1. Åbn "Google Play" eller "App Store" afhængigt af din smartphone- eller tablet-PC-model.
2. Søg efter "FGLair".
3. Installer programsoftwaren (mobilapp) ved at følge vejledningen på skærmen.

### Trin 2. Brugerregistrering

1. Åbn den installerede mobilapp.
2. Registrér brugeren (med enten en smartphone eller tablet-PC) ved at følge instruktionerne givet i afsnittet Oprettelse af en konto i mobilappen.

### Trin 3. Installation af W-LAN-adapteren

#### ⚠ FORSIGTIG

- For at undgå risiko for elektrisk stød, skal du sørge for at slukke for klimaanlæggets strømforsyning, når du installerer eller afmonterer produktet.
- Undlad at stikke fingre, pinde osv. i produktets forbindelsesdele og tilslutningsporten på indendørsenheden. Ellers er der fare for elektrisk stød eller beskadigelse af produktet.
- For at undgå personskaade må du ikke stå på en ustabil platform, når du installerer eller afmonterer produktet.

1. Sørg for at slukke for klimaanlægget, og afbryd strømforsyningen.
2. Åbn luftindtaget.

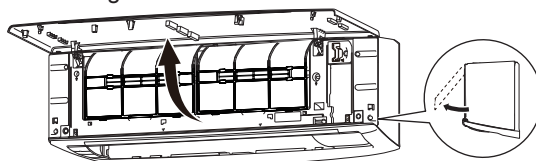

3. Åbn dækslet til W-LAN-adapteren, indtil du hører et klik.

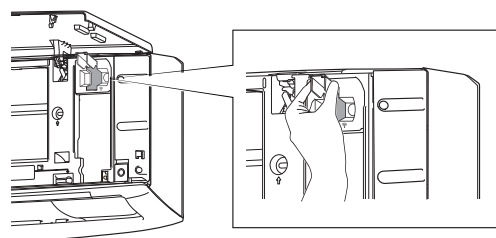

4. Slut W-LAN-adapteren til tilslutningsporten på indendørsenheden i retningen som vist i figuren.

Mærkatside

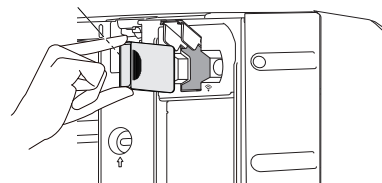

5. Luk dækslet til W-LAN-adapteren og luftindtaget.

#### Trin 4. Airconditionregistrering (parring af W-LAN-adapter)

##### BEMÆRKNINGER:

- Før du starter denne indstilling, skal du vente 60 sekunder eller mere, efter at strømforsyningen er sluttet til klimaanlægget.
- Kontrollér, at smartphone eller tablet er på det trådløse netværk, når du tilslutter klimaanlægget. Indstillingen fungerer ikke, hvis det ikke er sluttet til samme trådløse router.
- For at styre 2 eller flere klimaanlæg med samme smartphone eller tablet-pc, skal du gentage opsætningen af den valgte tilstand.

☞ Registrer klimaanlægget ved at følge instruktionerne i onlinebrugsanvisningen på FUJITSU GENERALs hjemmeside.

[www.fujitsu-general.com/global/support/](http://www.fujitsu-general.com/global/support/)

Denne brugsanvisning beskriver kun indstillingsproceduren for fjernbetjeningen.

##### <Sådan åbner du onlinebrugsanvisningen>

1. Log ind på mobilappen.
2. Åbn sidemenuen på mobilappen og tryk derefter på [Help] (Hjælp).
3. Tryk på [WLAN Support] (WLAN-support).



Når registreringen er gennemført tændes indikatoren [  ] på indendørsenheden.

##### For reference

###### <Manuel tilstand>





Indstillingsproceduren for fjernbetjeningen

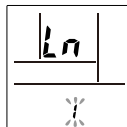

**BEMÆRKNINGER:** Hvis du ikke trykker på nogen knapper på fjernbetjeningen i 60 sekunder, vender skærmen på fjernbetjeningen tilbage til den oprindelige skærm.

1. Tryk på , indtil uret vises på fjernbetjenings skærm.
2. Tryk og hold på  på fjernbetjeningen i mere end 5 sekunder.

 vises på fjernbetjeningens skærm.



3. Tryk på .
4. Vælg  i vha.  (  ) på fjernbetjeningen.

5. Tryk på .
- Indendørsenheden går i manuel tilstand, og indikatoren [  ] på indendørsenheden blinker.

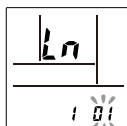









**BEMÆRKNINGER:** Hvis registreringen ikke er færdig i løbet af nogle minutter, annulleres manuel tilstand og indikatoren [  ] slukker. I dette tilfælde skal du gentage fjernbetjeningens indstilling.

###### <Knap-tilstand>

Indstillingsproceduren for fjernbetjeningen:

**BEMÆRKNINGER:** Hvis du ikke trykker på nogen knapper på fjernbetjeningen i 60 sekunder, vender skærmen på fjernbetjeningen tilbage til den oprindelige skærm.

1. Tryk på , indtil uret vises på fjernbetjenings skærm.
2. Tryk og hold på  på fjernbetjeningen i mere end 5 sekunder.
3. Tryk på .
4. Vælg  i vha.  (  ) på fjernbetjeningen.
5. Tryk på .

Indendørsenheden går i Knap-tilstand, og indikatoren [  ] på indendørsenheden blinker (til/fra=1 sek/1 sek).



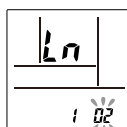
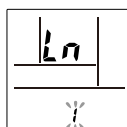

Når W-LAN-adapteren finder et W-LAN-adgangspunkt, den kan forbinde til, bliver blinket langsommere (til/fra=2 sek/0,5 sek).

**BEMÆRKNINGER:** Hvis forbindelsen til W-LAN-adgangspunktet ikke er færdig i løbet af nogle minutter, annulleres Knap-tilstand og [  ] slukker. I dette tilfælde skal du gentage fjernbetjeningens indstilling.



#### Midlertidig deaktivering af W-LAN

**BEMÆRKNINGER:** Hvis du ikke trykker på nogen knapper på fjernbetjeningen i 60 sekunder, vender skærmen på fjernbetjeningen tilbage til den oprindelige skærm.

1. Tryk på , indtil uret vises på fjernbetjenings skærm.
2. Tryk og hold på  på fjernbetjeningen i mere end 5 sekunder.
3. Vælg **OFF** i vha.  (  ) på fjernbetjeningen. \*

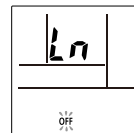
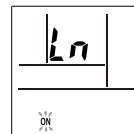

4. Tryk på .
- Indikatoren [  ] på indendørsenheden slukkes.

\* Hvis du vil genaktivere W-LAN, skal du vælge **ON** i Trin 2.

#### Start (nulstil)

Start (nulstilling) dette produkt i følgende tilfælde:





- Skift af trådløs router
- Bortskaffelse af produktet
- Overførsel af produktet til tredjepart

##### Afregistrering af klimaanlægget

Afregistrering af klimaanlægget ved hjælp af mobilappen. (Se brugsvejledningen til mobilappen for yderligere oplysninger).

##### Start af W-LAN-adapteren

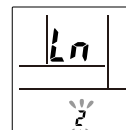
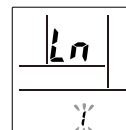

**BEMÆRKNINGER:** Hvis du ikke trykker på nogen knapper på fjernbetjeningen i 60 sekunder, vender skærmen på fjernbetjeningen tilbage til den oprindelige skærm.

1. Tryk på , indtil uret vises på fjernbetjenings skærm.
2. Tryk og hold på  på fjernbetjeningen i mere end 5 sekunder.
3. Vælg  i vha.  (  ) på fjernbetjeningen.

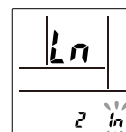

4. Tryk på .
-  på fjernbetjenings skærm vil blinke.



5. Tryk på .
- Indikatoren [  ] på indendørsenheden slukkes efter en serie hurtige blink.

##### For fortsat anvendelse

Hvis du eller en tredjepart ønsker at fortsætte brugen af produktet, skal du følge procedurerne beskrevet i "Airconditionregistrering (parring af W-LAN-adapter)" for at genoprette forbindelse til en anden trådløs router.

**BEMÆRKNINGER:** Opsætning af W-LAN er ikke mulig, hvis den forrige ejer ikke afregistrerede eller opstartede dette produkt. I et sådan tilfælde skal du kontakte en autoriseret servicetekniker.

## 12.4. Flertype-klimaanlæg

Dette indendørsenhed kan forbindes til en flertype-udendørsenhed. Med et flertype-klimaanlæg kan man bruge flere indendørsenheder på flere forskellige steder. Indendørsenhederne kan betjenes samtidig, i henhold til hver deres ydeevne.

### Brug af fler enheder på samme tid

- Når der bruges et flertype-klimaanlæg, kan indendørsenhederne bruges på samme tid, men hvis to eller flere indendørsenheder i samme gruppe bruges på samme tid, bliver varme- og køleeffektiviteten mindre, end hvis en enkelt indendørsenhed bruges alene. Hvis du ønsker at bruge mere end én indendørsenhed til køling på samme tid, anbefales det at gøre dette om natten eller på andre tidspunkter, hvor der kræves mindre effekt. På samme måde, hvis flere enheder bruges til opvarmning på samme tid, anbefales det at de bruges sammen med andre varmeapparater, efter behov.
- Årstiderne og udendørstemperaturen, rummenes struktur og antallet af tilstedeværende personer kan også medføre forskelle i driftseffektiviteten. Vi anbefaler, at du prøver forskellige indstillinger, så du kan se, hvor meget dine enheder varmer og køler, og sørg for at bruge enhederne på en måde, der passer bedst til dine forhold.
- Hvis du opdager, at en eller flere enheder køler eller varmer mindre end de andre på samme funktion, anbefaler vi, at du holder op med at bruge flere enheder på samme tid.
- Enhederne kan ikke køre på følgende forskellige indstillinger på samme tid.
  - Hvis indendørsenhed indstilles til en funktion, som den ikke kan udføre, begynder indikatoren [ ] på indendørsenheden at blinke (1 sekund tændt, 1 sekund slukket), og enheden går på standby.
    - Varmefunktion og kølefunktion (eller tørringsfunktion)
    - Varmefunktion og ventilatorfunktion
- Enhederne kan køre på følgende forskellige indstillinger på samme tid.
  - Kølefunktion og tørringsfunktion
  - Kølefunktion og ventilatorfunktion
  - Tørringsfunktion og ventilatorfunktion
- Funktionsindstillingen (varmefunktion eller køle- (tørre-) funktion) på udendørsenheden bestemmes af funktionsindstillingen på den indendørsenhed, der først blev tændt. Hvis indendørsenheden blev startet i ventilatortilstand, bestemmes driftstilstanden for udendørsenheden ikke.

For eksempel, hvis indendørsenhed (A) startes på ventilatorfunktionen og indendørsenhed (B) derefter startes på varmefunktionen, starter indendørsenhed (A) midlertidigt med at køre på ventilatorfunktionen, men når indendørsenhed (B) begynder på varmefunktionen, [ ] indikator for indendørsenhed (A) begynder at blinke (1 sekund tændt og 1 sekund slukket), og går på standby. Indendørsenhed (B) fortsætter med at køre i opvarmningstilstand.

## 13. FEJLFINDING



### ADVARSEL

! I følgende tilfælde, skal du straks holde op med at bruge klimaanlægget, og afbryd strømforsyningen på den elektriske afbryder eller træk stikket ud af strømforsyningen. Kontakt derefter din forhandler eller en autoriseret servicetekniker.

Så længe enheden er sluttet til strømforsyningen, er den ikke isoleret fra strømforsyningen, og selvom enheden er slukket.

- Enhed lugter af noget brændt eller den ryger
- Vand lækker fra enheden

### Enheden virker overhovedet ikke.

- Har der været en strømafbrydelse?  
I dette tilfælde genstarter enheden automatisk, når strømforsyningen er genoptaget. (Se **side 9**.)
- Er strømbryderen udløst?  
⇒ Slå strømbryderen til.
- Er der gået en sikring eller er afbryderen blevet udløst?  
⇒ Udskift sikringen eller nulstil afbryderen.
- Bruges timeren?  
⇒ For at kontrollere eller deaktivere timerindstillingen, henvises til **side 5**.

### Dårlig køling eller opvarmning.

- Betjenes enheden under forholdene udover i det tilladte temperaturområde?  
I dette tilfælde kan klimaanlægget stoppe på grund af, at det automatiske beskyttelseskredsløb kører.
- Er luftfilteret beskidt?  
⇒ Rengør luftfiltret. (Se **side 8**.)
- Er luftind- eller udtage til indendørsenheden blokeret?  
⇒ Fjern hindringerne.
- Er rumtemperaturen justeret på passende vis?  
⇒ For at skifte temperaturindstilling, henvises til **side 5**.
- Er der et vindue eller en dør åben?  
⇒ Luk vinduet eller døren.
- Er ventilatorhastigheden indstillet til stille?  
⇒ For at ændre ventilatorhastigheden, henvises til **side 5**.
- Er udendørsenhedens lavstøj-drift blevet indstillet?  
⇒ For at stoppe udendørs lavstøj-drift, henvises til **side 7**.
- <I kølingstilstand> Skinner der direkte eller stærkt sollys ind i rummet?  
⇒ Luk gardinerne.
- <I kølingstilstand> Er der andre opvarmningsapparater eller computere i drift, eller for mange mennesker i rummet?  
⇒ Sluk for varmeapparatet eller computere, eller indstil til en lavere temperatur. (Se **side 5**.)

### Luftstrømmen er svag eller stopper.

- Er ventilatorhastigheden indstillet til stille?  
⇒ For at ændre ventilatorhastigheden, henvises til **side 5**.
- Er ventilatorkontrollen for energibesparelse indstillet? I dette tilfælde kan indendørsenhedens ventilator midlertidigt stoppe under kølingen.  
⇒ For at annullere ventilatorkontrollen for energibesparelse, henvises der til **side 7**.
- <I opvarmningstilstand> Har du lige startet driften?  
I dette tilfælde roterer ventilatoren midlertidigt med meget lav hastighed for at opvarme de indre dele af enheden.
- <I opvarmningstilstand> Er rumtemperaturen højere end den indstillede temperatur?  
I dette tilfælde stopper udendørsenheden, og indendørsenhedens ventilator roterer med meget lav hastighed.
- <I opvarmningstilstand> Blinker indikatoren [ ]?  
I dette tilfælde fungerer den automatiske optøning korrekt. Indendørsenheden stopper i maks. 15 minutter. (Se **side 9**.)
- <I tørringstilstand> Indendørsenheden arbejder med lav ventilatorhastighed for at justere rummets fugtighed og kan stoppe fra tid til anden.
- <I automatisk tilstand> Under overvågningsdriften roterer ventilatoren med meget lav hastighed.

### Enheden støjer.

- Kører apparatet eller umiddelbart efter at du har stoppet driften?  
I dette tilfælde kan der høres en lyd af kølemiddel, der flyder. Det kan høres i 2-3 minutter, når enheden startes.
- Hører du en svag knirkende lyd under driften?  
Denne lyd produceres, når frontpanelet udvider sig og trækker sig sammen på grund af temperaturændring.
- <I opvarmningstilstand> Hører du en syvende lyd?  
Denne lyd kommer fra den automatiske optøning. (Se **side 9**.)

#### Lugt kommer fra enheden.

- Klima anlægget kan absorbere forskellige lugte genereret af indvendige tekstiler, møbler eller cigaretrøg. Disse lugte kan udsendes under driften.

#### Tåge eller damp udsendes fra enheden.

- <I kølings- eller tørringstilstand> En tynd tåge kan genereres ved kondens dannet med pludselig køleproces.
- <I opvarmningstilstand> Blinker indikatoren [I] på indendørsenheden? I dette tilfælde kan der stige damp op fra udendørsenheden pga. den automatiske optøningsfunktion. (Se side 9.)

#### Udendørs enhed udsender vand.

- <I opvarmningstilstand> Udendørsenheden kan udsende vand, der genereres ved den automatiske optøning. (Se side 9.)

#### Enheden kører på en anden indstilling, end den jeg indstiller med fjernbetjeningen.

- Er batterierne i fjernbetjeningen flade?  
⇒ Udskift batterierne.

#### Operation er forsinket efter genstart.

- Har strømforsyningen været slået fra og så pludselig slået til? I dette tilfælde vil kompressoren ikke fungere i ca. 3 minutter for at forhindre, at sikringen springer.

Stop driften med det samme, og sluk for afbryderen i følgende tilfælde. Så konsultere autoriseret servicepersonale.

- Problemet fortsætter, selvom du udfører disse kontroller eller diagnostik.
- På indendørsenheden blinker [I] og [⏸], mens [📶] blinker hurtigt.

**BEMÆRKNINGER:** For eventuel fejlfinding relateret til W-LAN-kontrollen henvises der til indstillingsvejledningen for W-LAN-adapteren eller mobilappen, der er installeret på din smartphone eller tablet-pc.

## Indikatorlampernes tilstand

📶 : Instruktionerne vedrører W-LAN-betjeningen (valgfrit).

Lysmønstre: Blinker, Alle tilstande

Stat/region	Årsager og løsninger	Se side
	Automatisk optøning ⇒ Vent til afrimningen afsluttes (maksimal 15 minutter).	9
 (3 gange)	Filterindikator ⇒ Rengør luftfilteret og nulstil filtertegnen.	9
 (to gange)	Fordring/reaktion drift	7
 (Hurtig)	Fejlkodevisning ⇒ Kontakt en autoriseret servicetekniker.	-
	Fejl ved indstilling af timer på grund af automatisk genstart ⇒ Nulstil ur- og timerindstillingerne.	9
	Testkørselsfunktion (kun autoriseret personale) ⇒ Tryk på  for at afslutte testkørslen.	3
 (Langsom)	Strømmen til den trådløse router er ikke tændt. ⇒ Kontrollér, at strømmen til den trådløse router er tændt.	-
	Der er en mulighed for, at W-LAN-adapteren ikke er korrekt tilsluttet til den trådløse router. ⇒ Afbryd strømforsyningen til klima anlægget (via afbryder eller stik), og opret derefter forbindelse igen.	10
	W-LAN-adapterens software opdateres.	-
	I løbet af klima anlæggets registrering (parring af W-LAN-adapter)	11
	Begrænset funktion	10

## Manuel Auto-funktion og nulstilling af filterindikator

Du kan betjene klima anlægget med på indendørsenheden.

Status	Tid til at blive ved med at trykke	Tilstand eller funktion
I drift	Mere end 3 sekunder	Stop
Standser	2 sekunder eller mindre	Nulstilling af filterindikator
	Mere end 3 sekunder og mindre end 10 sekunder	Auto *1)
	Mere end 10 sekunder (Kun til service.*2)	Forceret nedkøling

\*1) Ved multi-tilslutning følger funktionstilstanden de andre indendørsenheder.

\*2) For at stoppe tvungen køling, skal du trykke på denne knap eller på fjernbetjeningen.